

YUUTO. Design: EOOS.



Gutes Design beginnt mit einer guten Idee. So wie Yuuto. Ein Polsterbett mit großzügigen Proportionen und feinen Materialien. Doch dieses Bett ist mehr: Yuuto gestaltet den Raum. Wie selbstverständlich gesellen sich die Polsterbank, die Konsole mit ihrer Ablage aus wertigem Sattelleder und die Sidetables als Nachtablage dazu. In der meisterhaften Inszenierung zeigt sich die große Kunst von Yuuto. Inspirationen en détail für weite Schlaflandschaften. Entspannte Eleganz – so gelassen wie stilvoll.

Produktbeschreibung

Bestell-Nr.

810

Bettrahmen

Gestell: Holzkonstruktion, gepolstert.

Sockel: Schwarz lackiert.

Polsterung: Kaltschaum mit textiler Abdeckung.

Ausführungen

Bettrahmen-Ausführungen für Schlafsystem-/Matratzenmaße:

- 140 x 200 (210/220) cm
- 160 x 200 (210/220) cm
- 180 x 200 (210/220) cm
- 200 x 200 (210/220) cm
- Queensize 152 x 203 cm
- Kingsize 193 x 203 cm
- California Kingsize 183 x 213 cm

Sonderlängen:

Auf Wunsch ist der Bettrahmen für Schlafsysteme mit Breite 140, 160, 180 und 200 cm gegen Mehrpreis in den Sonderlängen 210 oder 220 cm erhältlich.

Kopfteil

Gestell: Holzkonstruktion.

Polsterung: Kaltschaum mit Watteabdeckung.

Ausführungen:

- Kopfteil bündig zum Bettrahmen
- Kopfteil mit Überstand (gegen Mehrpreis).

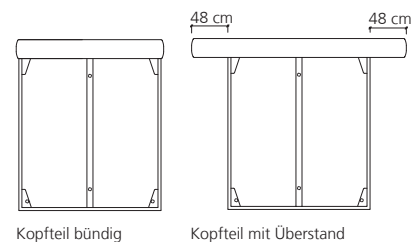

Gleiter

Sockel: Mit Kunststoffgleitern.

Stellfüße: Mit Stoppfern, höhenverstellbar zum Ausgleich von Bodenebenenheiten.

YUUTO.

Sidetable, Konsole und Polsterbänke

Sidetable:

- in Leder Saddle
- optional mit schwenkbarer Schatulle, aus Kunststoff bronzefarben lackiert, ausgeschlagen in Leder Saddle, farbgleich zu Sidetable.
- Gleiter: Teflon- oder Filzgleiter.

Konsole:

- Platte: Leder Saddle
- Gestell: Stahl, matt-pulverbeschichtet bronze
- Gleiter: Kunststoffgleiter.

Polsterbänke:

- Es stehen vier Polsterbänke für das Anstellen an die Rückseite des Kopfteils oder das Fußteil des Bettes zur Wahl.
- Gestell: Holzkonstruktion.
- Polsterung: Kaltschaum mit Watteabdeckung.
- Sockel: schwarz lackiert.
- Gleiter: Mit Teflon- oder Filzgleitern.

Schlafsystem und Einlegetiefe

Die **Einlegetiefe** entspricht dem Maß, um welches Unterfederung und Matratze in den Bettrahmen einsinken.

Die Einlegetiefe dieses Bettrahmens ist in **3 Positionen** verstellbar (der Abstand vom Boden bis zur Unterkante des Schlafsystems variiert entsprechend):

- 18 cm (14 cm)
- 16 cm (16 cm)
- 14 cm (18 cm)

Daher ist der Bettrahmen für die meisten handelsüblichen Schlafsysteme geeignet.

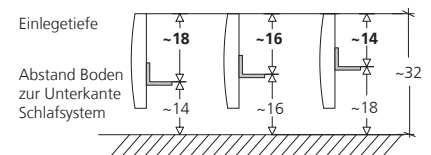

Beispiel:

Die Höhe des Walter Knoll Schlafsystems (Untermatratze und Matratze) beträgt ~33 cm.

Bei einer Einlegetiefe von ~16 cm (siehe Abbildung Einlegetiefe 16 cm), sinkt das Schlafsystem um ~16 cm im Bettrahmen ein bzw. ragt ~17 cm heraus. Die Matratze sinkt hierbei um 6 cm ein. Somit hat dieses Schlafsystem einen optimalen Halt im Bettrahmen.

Für einen **optimalen Halt** der Matratze im Bettrahmen empfehlen wir den Einsatz von Schlafsystemen, deren Matratze um **mindestens 6 cm** im Bettrahmen einsinkt.

Bei der Verwendung **elektromotorischer Unterfederungen** muss der Abstand vom Boden bis zur Unterkante des Schlafsystems mindestens 16 cm betragen.

Preise und weitere Informationen zu den von Walter Knoll empfohlenen Matratzen finden Sie unter *Walter Knoll Schlafsystem*.

Einlegetiefe 18 cm

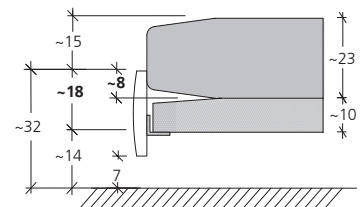

Einlegetiefe 16 cm

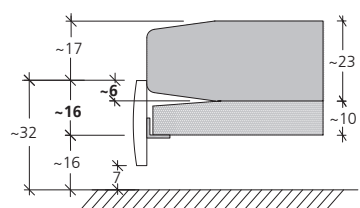

Einlegetiefe 14 cm

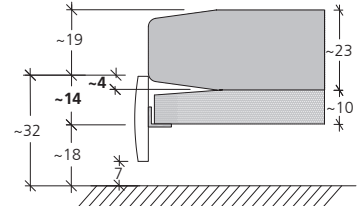

Hinweis: Alle Angaben in cm.
Bei den hier abgebildeten Zeichnungen handelt es sich um schematische Darstellungen.

YUUTO.

Bestellhinweise

1. Legen Sie zunächst die Größe der Matratze/Unterfederung fest und wählen Sie den dazugehörigen Bettrahmen.
 2. Wählen Sie anschließend den Bezug des Bettrahmens und des Kopfteils.
 3. Legen Sie die Ausführungen des Kopfteils fest: bündig oder mit Überstand.
 4. Wählen Sie optional:
 - Sidetables
 - Konsole
 - Polsterbänke
 5. Wählen Sie abschließend Ihr gewünschtes Schlafsystem. Wir empfehlen das Walter Knoll Schlafsystem - *siehe Walter Knoll Schlafsystem*.
-

Hinweise

Der Bezug des Bettrahmens und des Kopfteils ist abnehmbar.

Der Bettrahmen wird demontiert angeliefert. Der Bezug des Bettrahmens wird vor Ort angebracht.

Das Kopfteil wird gepolstert angeliefert. Bei den Modellen 810-160, 810-180, 810-200, 810-152, 810-193 und 810-183 mit Überstand besteht das Kopfteil aus zwei Teilen, die bei der Montage mit einem durchgehenden Sockel verschraubt werden. Die Bezüge der Kopfteile werden durch einen Reißverschluss miteinander verbunden. So entsteht das Bild eines einteiligen Kopfteils.

Die Länge der einzelnen Elemente bei Auslieferung beträgt je nach Modell maximal 290 cm.

Bettrahmen - Grundmaße

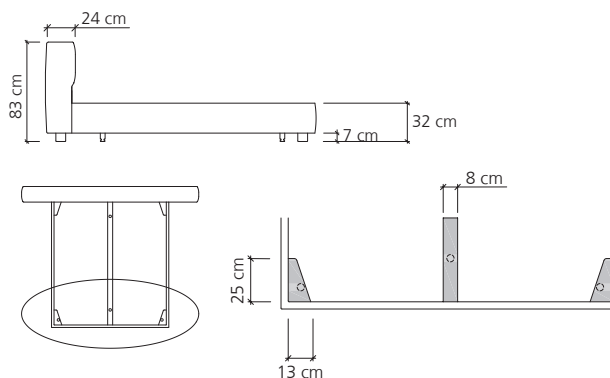

YUUTO.

Technische Zeichnungen und Maße

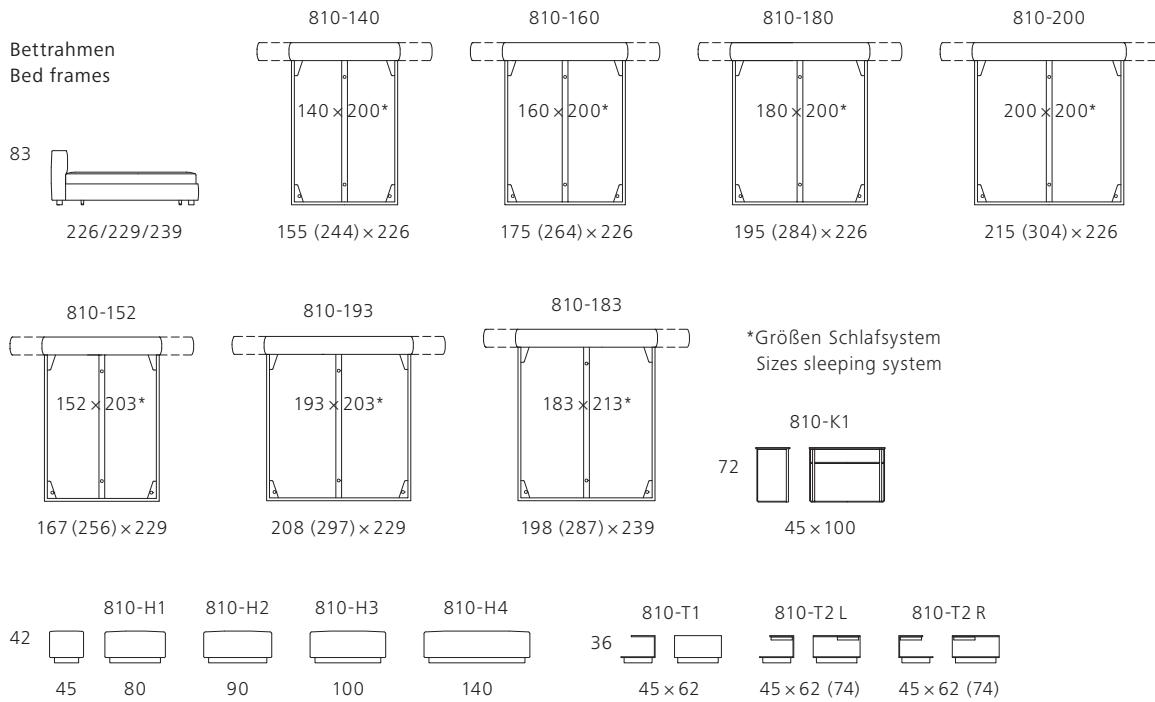

Alle Maßangaben in cm. *All dimensions in cm.*

Alle Maßangaben in cm.