

PRODUKTINFORMATION MODELL 1070 IWAN

© 2016 KURT BEIER & KATI QUINGER



Flexible Rücken in 2 unterschiedlichen
Größen zum Draufstellen oder
einzeln verwendbar



Hochwertiger und softer Sitzkomfort



Einzeln oder als
Wohnlandschaft stellbar





IWAN: DESIGNER'S FAVOURITE. WOHNEN NEU ERLEBEN. ALLEIN ODER ZU ZWEIT. EIN LIEBLINGSPLATZ, SINNLICH UND PURISTISCH ZUGLEICH. OB ALS SOLITÄR ODER ALS ECK-ENSEMBLE. DIE KREATIVEN SITZ- UND LIEGEELEMENTE SIND VIELSEITIG KOMBINIERBAR UND ERMÖGLICHEN EINE INDIVIDUELLE RAUMGESTALTUNG. STILPRÄGEND SIND ZUDEM DIE AUFSTELLBAREN FUNKTIONSKISSEN IN UNTERSCHIEDLICHEN GRÖSSEN. EINE VIELFÄLTIGE AUSWAHL AN BESONDEREN TEXTILIEN UND LEDERN. AUCH ALS OUTDOOR VARIANTE ERHÄLTlich. ALS UNIKAT GEFERTIGT.

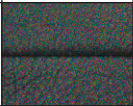
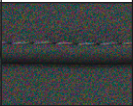
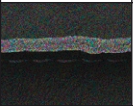

Füße: 7 cm, Kunststoffgleiter oder feststellbare Rollen (gegen Aufpreis). **Wahlweise** Holzfüße (gegen Aufpreis): 13 cm, zylindrisch, schwarz lackiert. Achtung! Bei Typ 230P können keine Rollen montiert werden.

Bodenfreiheit: ca. 7 cm bzw. 13 cm.

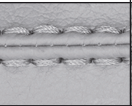
Korpus - Nahtvarianten Führungsnähte / Ziernähte

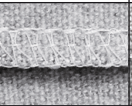
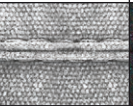
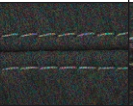
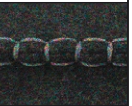
	Kaltnaht	Kappnaht	Offenkantig	Moccasinnaht Aufpreis	Twinnahnt Aufpreis	KR* (Keder-RV) Aufpreis	Kettelnahnt Aufpreis	Biese	Zweinadelnaht	Quadratnaht Aufpreis
										
Stoff	x									
Leder ¹	x		x							
Fell										

Rücken - Nahtvarianten Führungsnähte / Ziernähte

Stoff	x						x			
Leder ¹	x		x							
Fell	x									
Fellimitat	x									

Die Nahtfarbe bei Ziernähten/Führungsnähten ist wahlweise Ton in Ton oder als Kontrastnaht in den Farben Weiß, Natur, Grau, Rost und Schwarz möglich. Auf Anfrage auch Sondernahtfarben möglich.

*Keder-RV: wahlweise in den Farben Schwarz, Rot, Natur oder Hellgrau.

Leder¹: Achtung! Für Modell 1070 werden nur die folgenden Leder verwendet: 2180 Navajo / 2055 Toro / 2070 Sierra / 2100 Oasis / 2210 Jungle / 2120 Desperado / 2323 Cashmere / 2399 Rhino / 2444 China White / 2600 Alpaca / 2510 Crazy Nubuk / 2625 Crazy Neck (!*)

! *Dickleder 2625 CRAZY NECK

Dickleder 2625 Crazy Neck kann nur für Sitzelemente verwendet werden. Bei Rückenkissen Moba ist die Verarbeitung nicht möglich! Nur offenkantige Verarbeitung möglich!

Die Nahtfarbe bei Ziernähten/Führungsnähten ist wahlweise Ton in Ton oder als Kontrastnaht in den Farben Weiß, Natur, Grau, Rost und Schwarz möglich. Auf Anfrage auch Sondernahtfarben möglich.

Modell 1070 ist auch als Outdoorvariante erhältlich!

Informationen hierzu entnehmen Sie bitte der Produktinfo OD1070 Iwan.



Varianten, Fuß/Rolle:



*Feststellbare
Rollen (Aufpreis)
7 cm*



*Zylindrisch,
Holz (Aufpreis)
13 cm*

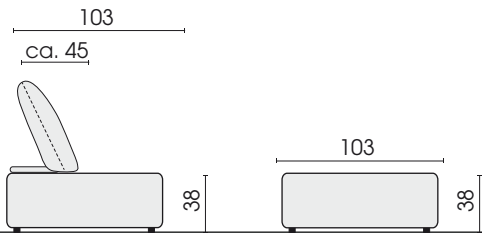

Seitenansicht (mit Rücken Typ 611)

Sitzelemente:

Achtung! Gegen Aufpreis können Elementverbinder montiert werden!

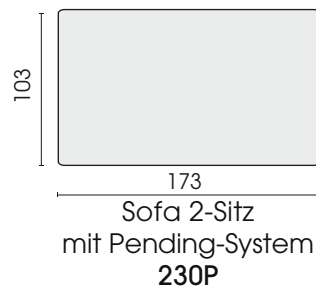
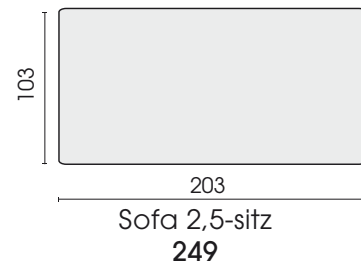
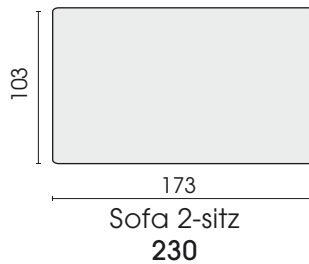
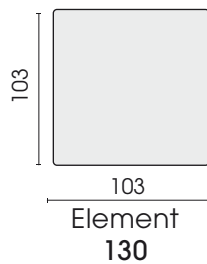

Achtung!
Bei Sofa-Typ 230P können KEINE
Elementverbinder oder Rollen montiert werden!

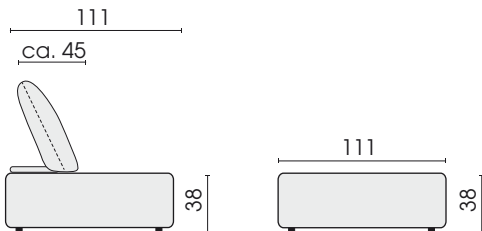

Seitenansicht, Sitzelement, tief (mit Rücken Typ 611)

Sitzelemente, tief:

Achtung! Gegen Aufpreis können Elementverbinder montiert werden!

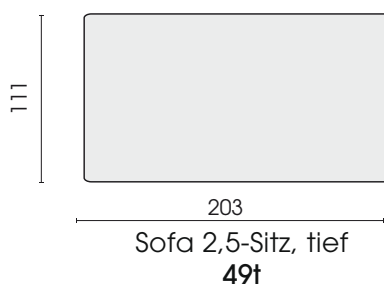
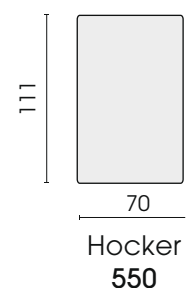
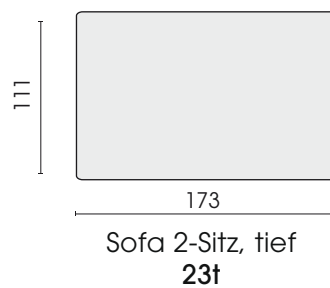
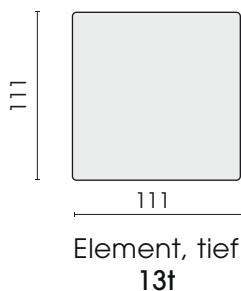

Jedes Möbel ist ein von Hand gefertigtes Unikat. Daher können Maßdifferenzen zu den hier angegebenen Größen entstehen. Ursachen sind:
1. unterschiedliche Bezugsmaterialien (Stoff, Leder), 2. Verarbeitung von Inlettmatte, 3. der Druck mit dem einzelne Typen zu Stellkombinationen verbunden werden, usw. Der Sitzkomfort von Teilen mit größerer Sitztiefe kann zu denen mit geringerer Tiefe differieren.



Seitenansicht (mit Rücken Typ 614)

Liege:

Achtung! Gegen Aufpreis können Elementverbinder montiert werden!

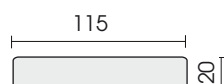
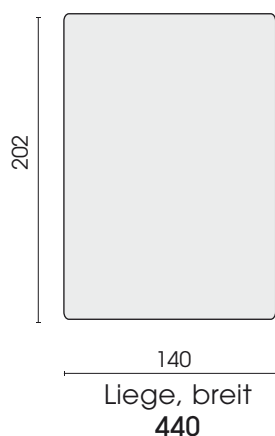

Seitenansicht

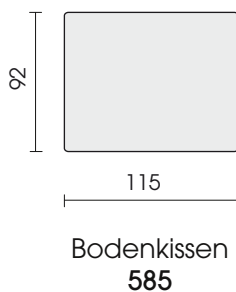

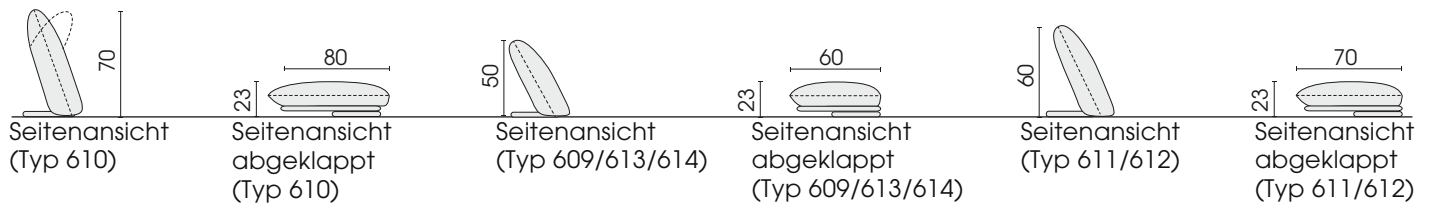

Rücken:

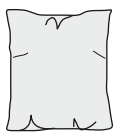

Moba S
Doppelfunktionsrücken
(Spitzkissen)
70 x 80
610

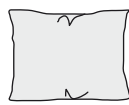

Moba NB
Funktionsrücken
(Spitzkissen)
80 x 60
609

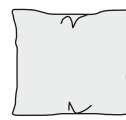

Moba B
Funktionsrücken
(Spitzkissen)
80 x 70
611

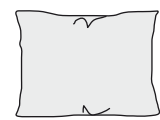

Moba XB
Funktionsrücken
(Spitzkissen)
95 x 70
612



Moba XN
Funktionsrücken
(Spitzkissen)
95 x 60
613



Moba XLN
Funktionsrücken
(Spitzkissen)
125 x 60
614

Kissen mit Ziernähten (wahlweise Ton in Ton oder farblich abgesetzt!)

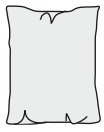

Funki S
Funktionskissen
(Spitzkissen)
(Kaltnaht)
62 x 78
582



Funki
Funktionskissen
(mit Abnäher)
(Kaltnaht)
62 x 78
586



Kissen
(Spitzkissen)
(Dekorative
Kettelnäht)
60 x 40
925



Kissen
(Spitzkissen)
(Kaltnaht)
78 x 60
949



Kissen
(Spitzkissen)
(Kaltnaht)
60 x 40
967



Kissen
(mit Abnäher)
(Stoff: Kaltnaht)
(Leder: Kappnaht)
50 x 50
972



Kissen
(mit Abnäher)
(Stoff: Kaltnaht)
(Leder: Kappnaht)
58 x 58
973



Kissen
(Spitzkissen)
(Leder:
wahlweise Biese
oder offenkantig)
(Stoff: Biese)
60 x 40
975

Schiebetisch 1117, Massivholz (in verschiedenen Holzvarianten erhältlich):

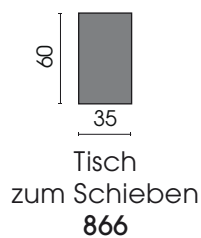
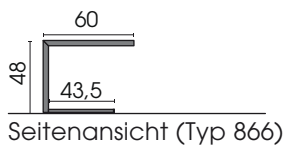

Mögliche Stellkombinationen

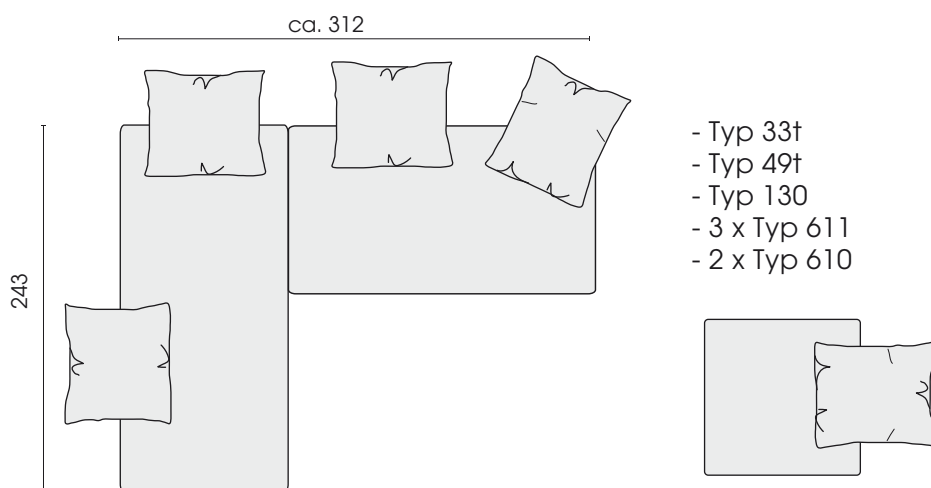
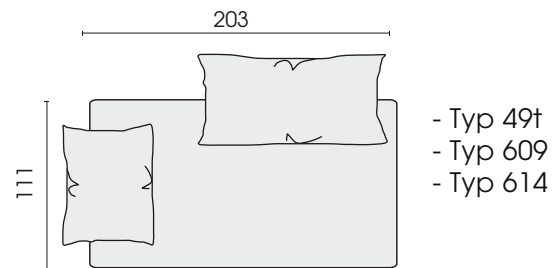
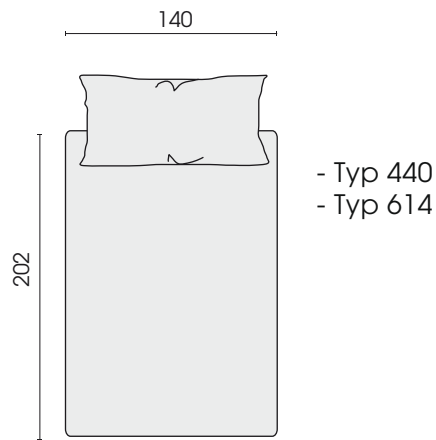

Jedes Möbel ist ein von Hand gefertigtes Unikat. Daher können Maßdifferenzen zu den hier angegebenen Größen entstehen. Ursachen sind:
1. unterschiedliche Bezugsmaterialien (Stoff, Leder), 2. Verarbeitung von Inlettmaten, 3. der Druck mit dem einzelne Typen zu Stellkombinationen verbunden werden, usw. Der Sitzkomfort von Teilen mit größerer Sitztiefe kann zu denen mit geringerer Tiefe differieren.

Mögliche Stellkombinationen

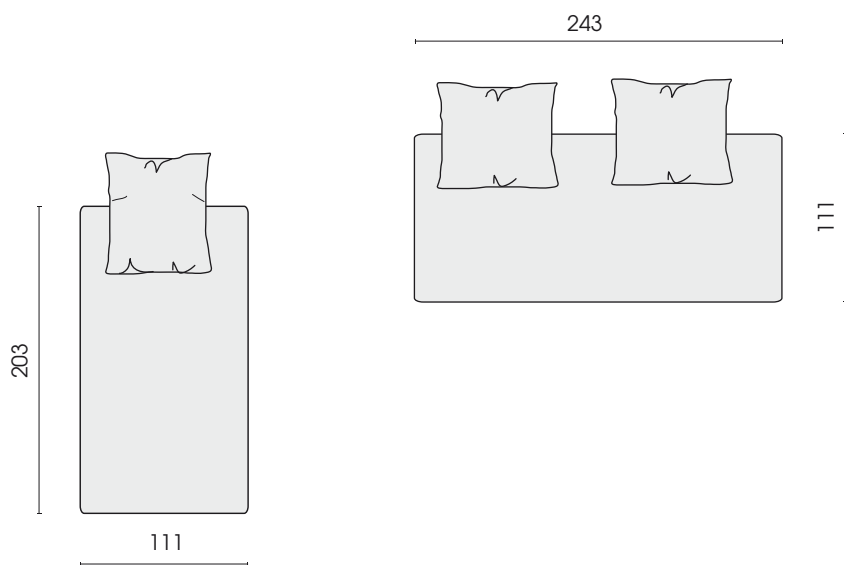

- Typ 33t
- Typ 49t
- 2 x Typ 611
- 1 x Typ 610

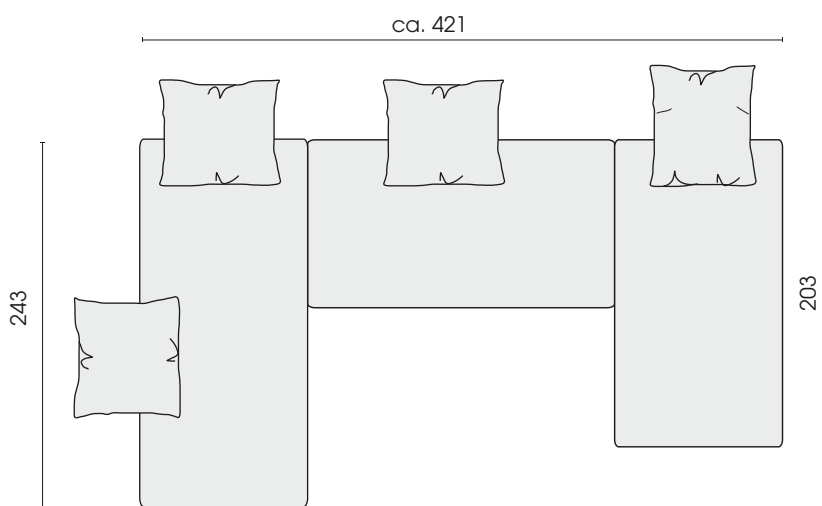

- Typ 33t
- 2 x Typ 49t
- 3 x Typ 611
- 1 x Typ 610

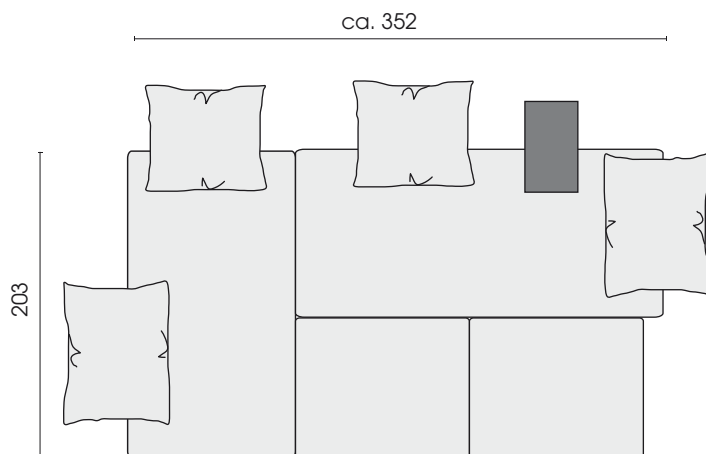

- Typ 49t
- Typ 33t
- 2 x Typ 611
- 2 x Typ 612
- 2 x Typ 585
- Typ 866

Jedes Möbel ist ein von Hand gefertigtes Unikat. Daher können Maßdifferenzen zu den hier angegebenen Größen entstehen. Ursachen sind: 1. unterschiedliche Bezugsmaterialien (Stoff, Leder), 2. Verarbeitung von Inlettmatte, 3. der Druck mit dem einzelne Typen zu Stellkombinationen verbunden werden, usw. Der Sitzkomfort von Teilen mit größerer Sitztiefe kann zu denen mit geringerer Tiefe differieren.